

HSF[®]

FENSTER+TÜREN

Member of **I-F-N**

FENSTERSYSTEME AUS

KUNSTSTOFF





#HSF

BESTE QUALITÄT IST UNSER GRUNDANSPRUCH

Der interne, hohe Qualitätsanspruch bildet die Basis unserer erfolgreichen Arbeit. Das spiegelt sich nicht nur im Einsatz modernster Technologien, strengsten Sicherheits- und Qualitätsvorschriften sowie den laufend optimierten Ablaufstrukturen (Planung, Produktion, Logistik) wieder, sondern auch im raschen Reagieren auf neue Bedürfnisse des Marktes. Das erfordert ein hochqualifiziertes, innovatives Team. Denn die Fenster aus Großmutters Zeiten haben sich im Laufe der Jahre zu High-Tech-Produkten entwickelt, die unterschiedlichste Aufgaben und Ansprüche erfüllen müssen. Hohe Sicherheit, optimale Wirtschaftlichkeit (Energiesparen, Haltbarkeit) und kundenorientiertes Design sind dabei nur einige An- und Herausforderungen an uns und unsere Produkte. Agieren statt

reagieren lautet die Devise unseres firmeneigenen, innovativen Forschungs- und Entwicklungsteams, das in allen neuesten Technologien, Verarbeitungsmöglichkeiten und Materialien immer am Puls der Zeit liegt. Nur so können wir unseren Kunden auch in Zukunft hochwertige HSF-Qualitätsprodukte garantieren, die sämtliche relevanten (Fenster)Bereiche perfekt abdecken. Seit mehr als 25 Jahren sind Qualität, Vertrauen und das perfekte Ineinandergreifen der hochwertigen Bauelemente Voraussetzung für das hohe Niveau unserer Produkte. 280 MitarbeiterInnen stellen auf 20.000 m² Produktionsfläche eine Bandbreite an hochqualitativen Aluminium- und Kunststoffprodukten her.

Wir bieten mehr - die HSF-Stärken



Top Preis-Leistungsverhältnis
Dank jahrelanger Expertise kann Ihnen HSF die beste Qualität zum besten Preis garantieren.



Service vor Ort
Unser hauseigenes HSF Serviceteam ist gerne für Sie da und steht mit Rat und Tat zur Seite.



Eigener Fuhrpark
Mit Entladehilfe durch HSF Stapler direkt vors Haus. Hohe Flexibilität und termingerechte Lieferung.



Erfahrenes Team
Ein hochqualifiziertes, innovatives Team sowie motivierte MitarbeiterInnen in der Technik, sprechen und schreiben in deutscher Sprache sowie französisch, italienisch, englisch und natürlich slowakisch.



Modernste Technologie
Strengste Sicherheits- und Qualitätsvorschriften, laufend optimierte Ablauf- bzw. Fertigungsstrukturen sowie immer neue Produktentwicklungen. Wir sind am neuesten Stand der Technik (ISO 9001).



Nachhaltigkeit
Im Mittelpunkt steht eine langfristige partnerschaftliche Zusammenarbeit mit unseren KundInnen bis hin zur stetigen Optimierung der Produktion – Materialeinkauf und Verpackungsmaterial unserer Fenster und Türen.



Breites Produktsortiment
HSF bietet eine breite Palette aus Kunststoff- und Aluminiumprodukten. Fenster und Türen, Haustüren, Funktionstüren, Fassadensysteme und Brandschutztüren.



Wachsendes Unternehmen
Der interne, hohe Qualitätsanspruch bildet die Basis unserer erfolgreichen Arbeit. Wir unterliegen den Vorgaben der IFN.



Starke Partner aus Europa
Unsere Isolierglasproduktion findet direkt vor Ort statt. Wir verwenden nur österreichische / deutsche Beschläge und Zubehör sowie europäische Maschinen und Werkzeuge.

#HSF WINDOW



#DIMENSION



#FEEL

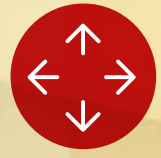

#SPACE

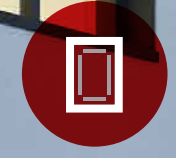

#ENERGY

#ALUPROTECT



#SLIDE



#STYLE



#SILENCE

#SAFE





#ENERGY



EFFIZIENZ HEISST HSF LIFE+
40% DES ENERGIEVERLUSTES EINES
HAUSES ENTFALLEN AUF DIE FENSTER.

WÄRMEDÄMMUNG BIS ZU

U_w WERT 0,66 W/m²K | U_f WERT 0,77 W/m²K

Energiekosten sparen und Heizkosten senken.
HSF LIFE+ Kunststofffenster eignen sich perfekt für Niedrigenergiehäuser und vereinen modernes Design mit hoher Sicherheit und Energieeffizienz.

KONVENTIONELL

MIT HSF LIFE+

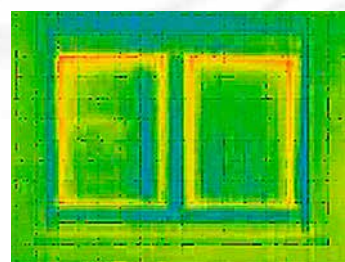
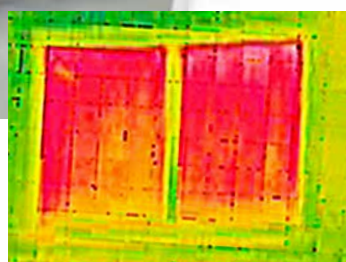

Design meets Technology

LIFENEO

LIFE NEO® zeichnet sich durch extrem schlanke Profilansichten aus und greift damit die aktuellen Designtrends auf. Es gibt eine flächenversetzte Variante, die dem Fenster mehr Räumlichkeit verleiht und eine flächenbündige, geschlossene Variante. Sie gibt dem Raum eine einheitliche, geschlossene Optik.

Bei der Neuentwicklung standen Kompatibilität und Vereinbarkeit im Vordergrund. Deshalb eignet sich LIFE NEO® für große Objekte, ebenso wie für ein Architektenhaus. Die innovativen aluplast-Technologien garantieren Ihnen Wärmedämmung, Einbruchschutz und Bedienkomfort auf höchstem Niveau.



BONDING INSIDE. EINE STARKE VERBINDUNG

Vorteile durch geklebte Fensterkonstruktionen

Bei verklebten Fenstern ist der Flügel rundum fest mit der Scheibe verbunden. Daher ruht das komplette Gewicht gleichmäßig auf dem gesamten Fensterflügel. Folglich ist das Fenster in sich stabiler; es verzieht sich nicht und lässt sich auch nach Jahren des Gebrauchs immer noch problemlos öffnen und schließen.

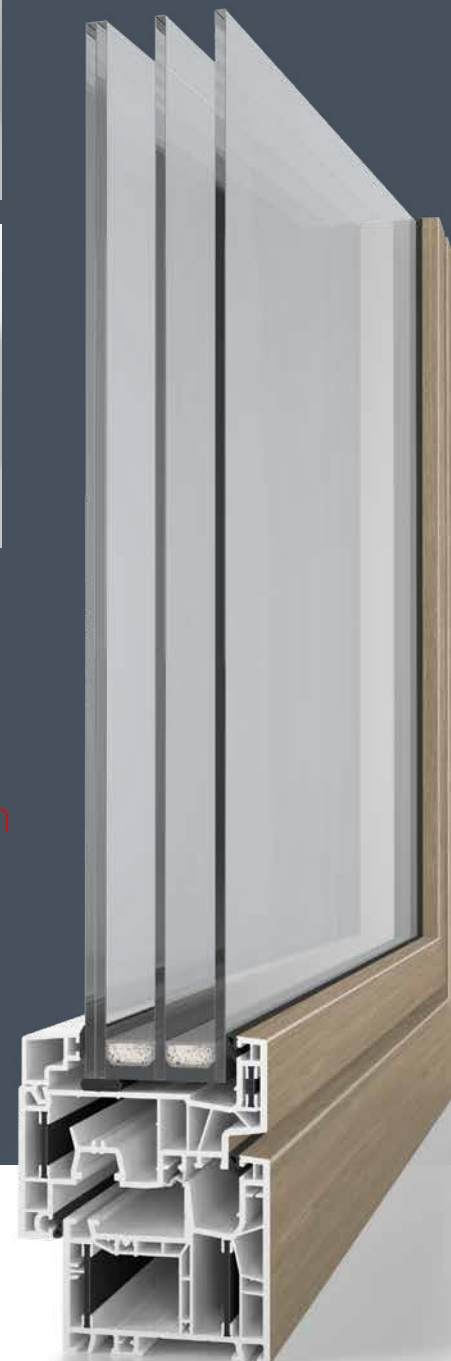

DESIGN MEETS
TECHNOLOGY

LIFENeo

- $U_f = 0,77 \text{ W/m}^2\text{K}^{(1)}$
- $U_w = 0,66 \text{ W/m}^2\text{K}$
bestmögliche Variante²⁾
- Design und Farboberflächen
in div. Kombinationen möglich
- powerdur inside
- bonding inside
- bis zu RC2 Einbruchschutz
- flächenversetzte Variante
- optional foam inside



LIFENEO



#STYLE

- kubisches, kantiges Design
- schlanke Überschläge
- unterschiedliche Designlinien
- ästhetische Lösungen für mehrflügelige Elemente
- Alle Oberflächen sowohl für die flächenbündige als auch für die flächenversetzte Variante möglich

LIFE85

LIFE85 ist ein Profilsystem mit 85 mm Bautiefe. Durch das Zusammenspiel der großen Bautiefe mit filigranem Design ist ein Fenstersystem entstanden, das sowohl thermisch als auch optisch auf höchstem Niveau funktioniert.

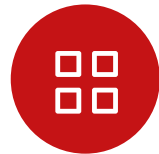

#DIMENSION

Für ein einheitliches Erscheinungsbild in den Wohnräumen. Jedes Produkt passt optisch immer perfekt zu den anderen Systemen.



#BONDING

Starke Verbindung zwischen Scheibe und Flügel durch Verklebung. Größere Stabilität des gesamten Profils. Erhöhter Einbruchschutz. Bessere Wärmedämmung.



#ENERGY

Natürliches Raumklima ohne hohe Energieverluste. Hervorragende Wärmedämmwerte für beste Energiebilanzen und geringe Heizkosten.

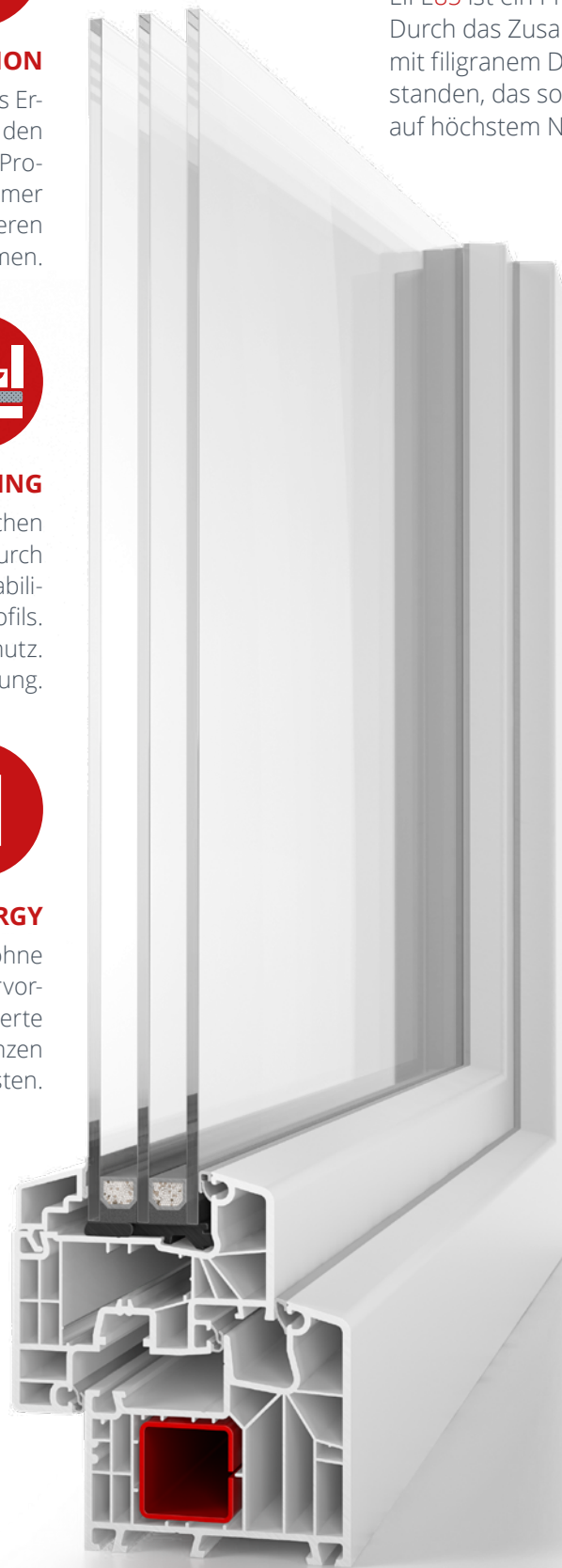

#SILENCE

Das Zuhause stressfrei genießen. Wirkungsvoller Schall- und Lärmschutz bis Schallschutzklasse IV. Auch bei maximalen Baugrößen.



#STYLE

Attraktive Designvielfalt und schöne Formgebung in unterschiedlichsten Größen. Individuell und persönlich in Form, Material und Farbe.



LIFE85+

Bei unseren Plus-Linien kommt ein innovativer, glasfaserverstärkter Kunststoff (powerdur®) zum Einsatz.

Das einzigartige, speziell entwickelte System verbessert erheblich die Wärmedämmwerte.



LIFE85

Wohlbefinden –
Energetisch, hochwertig und schön

Durch das Zusammenspiel der großen Bautiefe mit filigranem classic-line Design ist ein Fenster entstanden, das sowohl energetisch als auch optisch auf höchstem Niveau ist.

LIFE85 sorgt für optimalen Wärmeschutz und wohlthuende Stille in Ihren 4 Wänden. Schenken Sie sich Geborgenheit und eine angenehme Wohnatmosphäre ...

LIFE85 85 mm Bautiefe

- U_f - Wert von bis zu $1,0 \text{ W/m}^2\text{K}$ möglich
- $U_w = 0,74 \text{ W/m}^2\text{K}$ bestmögliche Variante mit Dreifach-Verglasung mit $U_g = 0,5$ und $\Psi = 0,030 \text{ W/m}^2\text{K}$
- powerdur inside (glasfaserverstärkte Kunststoffprofile)
- bonding inside (Klebertechnologie)
- safetec inside (Mittelstegsystem)
- classic-line, flächenversetzte Variante, halbflächenversetzte Variante, flächenbündige Variante
- RC3 (WK3): geprüfte Einbruchsicherheit
- nicht sichtbare Entwässerung möglich
- hervorragender Schallschutz bis Schallschutzklasse V
- optional mit Einlegeschwelle für die Balkontür verfügbar



VARIANTE
FLÄCHENBÜNDIG



#DESIGN

- innen/außen weiß
- mit zahlreichen Dekorfolien erhältlich
- mit aluprotect Aluminiumvorsatzschale erhältlich (sehr hohe Farbvielfalt)

#SPACE



MEHR LICHT.
MEHR WOHLBEFINDEN.

LIFE85SLIDE mit FIXFRAME ermöglicht
große architektonische Glasflächen.

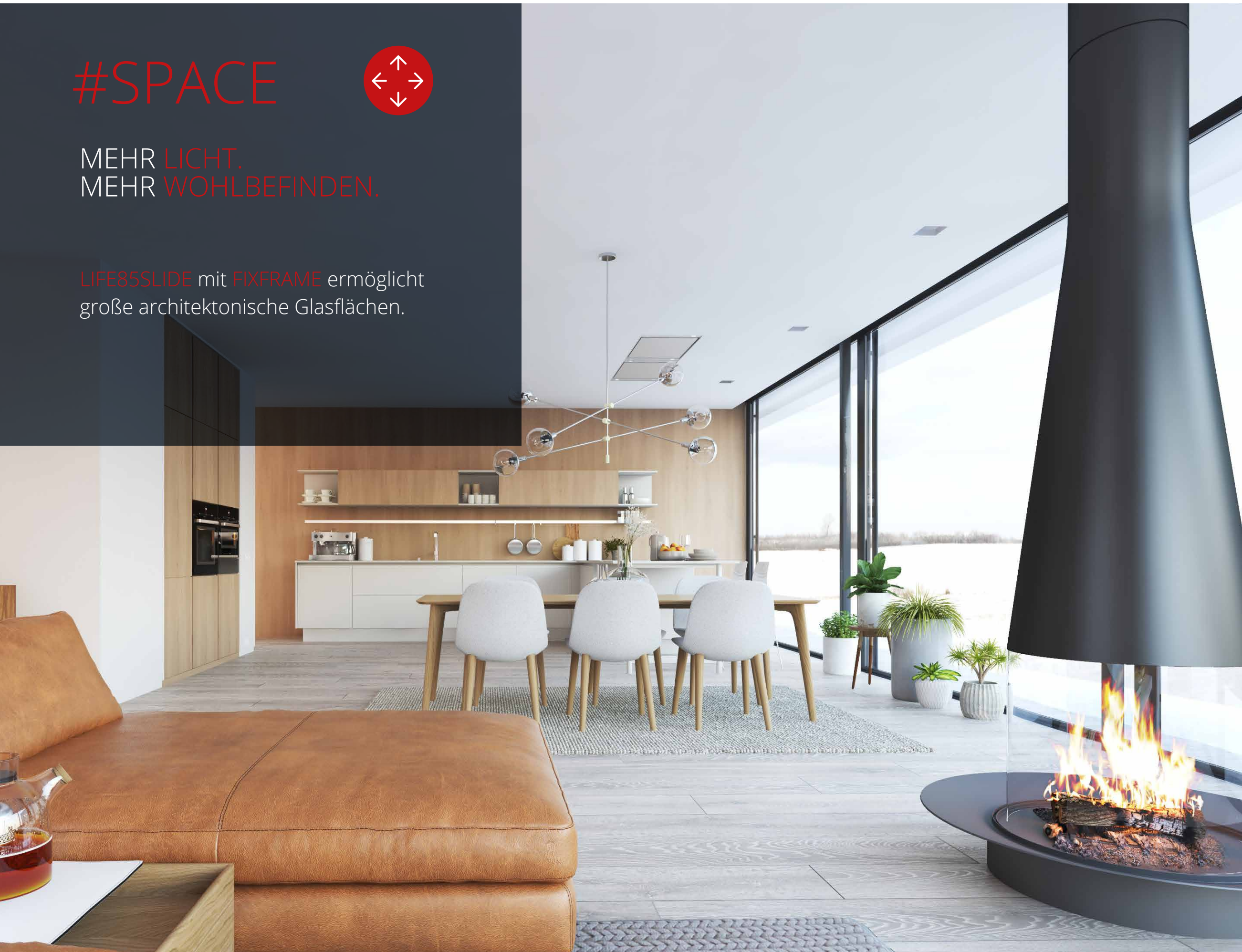

BARRIEREFREI

Absolute Bewegungsfreiheit für alle. Der Türrahmen, der optisch wie ein durchlaufender Fußboden wirkt, beinhaltet eine flache Schwelle für einen bequemen, hindernisfreien Übergang von drinnen nach draußen. Er lässt sich kinderleicht öffnen und schließen – auch bei sehr großen Elementen.

Die LIFE85slide Hebeschiebetür mit **barrierefreier Schwelle** erfüllt alle Voraussetzungen der EN18040 für „Barrierefreies Bauen“.



LIFE85SLIDE
DIE HSF HEBESCHIEBETÜRE 85 MM
LÄSST SONNE IN IHR HAUS.

Überzeugt durch hohe Energieeffizienz und Bedienfreundlichkeit. Selbst bei Maximalgrößen von 6,50 m x 2,80 m* lässt sie sich einfach und ohne Kraftanstrengung öffnen und schließen.

*nur erhältlich in der Variante Kunststoff weiß

LIFE85SLIDE

#SILENCE

Das Zuhause stressfrei genießen. Wirkungsvoller Schall- und Lärmschutz bis Schallschutzklasse IV.



#SAFE

Widerstandsklasse RC2 als Standard für erhöhten Einbruchschutz. Verhindert schnelles Aushebeln des Fensters.



#ENERGY

Hervorragende Wärmedämmwerte für beste Energiebilanzen und geringe Heizkosten.



#DIMENSION

Für ein einheitliches Erscheinungsbild. Jedes Produkt passt optisch immer perfekt zu den anderen Systemen.



#STYLE

Attraktive Designvielfalt und schöne Formgebung in unterschiedlichsten Größen. Individuell und persönlich in Form, Material und Farbe.



#COMFORT

Die Standardausführung verwendet thermisch getrennte Bodenschwellen für zusätzliche Wärmedämmung.

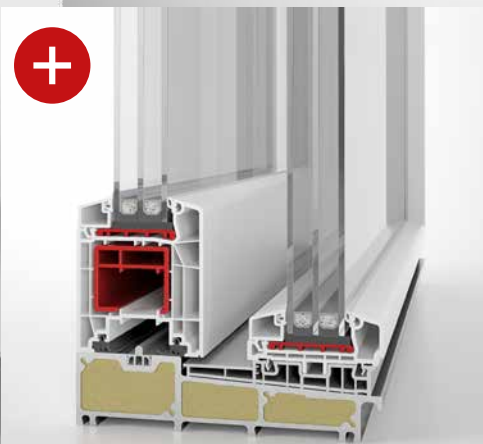

Filigrane Ansicht

FIXFRAME sorgt durch ein besonders schmales Profil bei der Festverglasung für einen noch höheren Lichteinfall in Ihre Wohnräume.

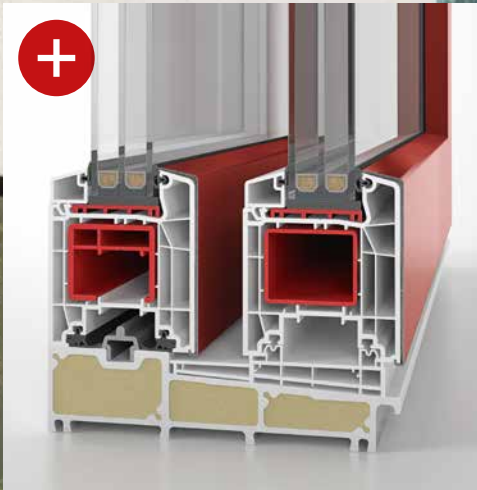

Das Plus an Wärmedämmung

Die Premiumausführung von **LIFE85-slide** wird mit geschäumten Profilkammern geliefert. Bis in die Ecken ausgeschäumte Hohlkammern bieten die perfekte Wärmedämmung.

LIFE85slide ist auch in einer barrierefreien Variante erhältlich. Das garantiert Bewegungsfreiheit für alle.



LIFE85SLIDE

LIFE85SLIDE
STANDARD-VARIANTE

1 System - 2 Produkte / Standard, Premium

LIFE85slide 85 mm Bautiefe

- verbesserte Dämmeigenschaften
- Schwelle und Führungsschiene abhängig von dem Modul in Aluminium- oder GFK-Ausführung
- Glas- und Füllungsstärke bis 51 mm möglich
- integrierte Abdichtungen erhöhen die Qualität der Tür



#DESIGN

- innen/außen weiß
- mit zahlreichen Dekorfolien erhältlich
- mit aluprotect Aluminiumvorsatzschale erhältlich (sehr hohe Farbvielfalt)

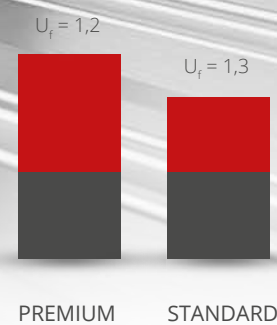

MODULAR IN EINE NEUE DIMENSION

Das modulare System stellt ein Novum in diesem Segment dar: Aus einem System können zwei verschiedene Produkte hinsichtlich Wärmedämmeigenschaften hergestellt werden. Von der Mindestanforderung an Isolierung bis hin zur Passivhauslösung.

Egal für welches Produkt man sich entscheidet, es passt optisch immer perfekt zu den weiteren HSF-Systemen für ein wunderbares und einheitliches Erscheinungsbild in den Wohnräumen.



DESIGNELEMENT FÜR MEHR LICHT

Fixframe – filigrane Ansicht

Das außergewöhnlich schmale Profil sorgt für noch mehr Lichteinfall in Ihrem Wohnraum und somit für zusätzliche solare Wärme. smart-slide neo verringert Ihre Heizkosten und verbessert Ihren CO₂ Fußabdruck!

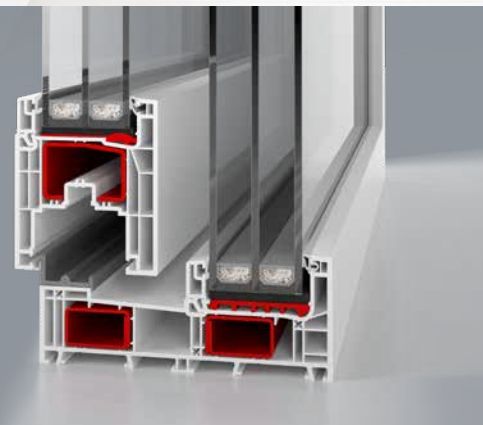

Trittschutz – robuste Lösung

Das zusätzliche Rahmenprofil im unteren Bereich der Tür schützt die smart-slide neo vor Kratzern, Stößen und anderen Einwirkungen. Der Trittschutz ist widerstandsfähig und leicht zu reinigen. Damit sieht die Schiebetür auch noch nach Jahren gut aus.

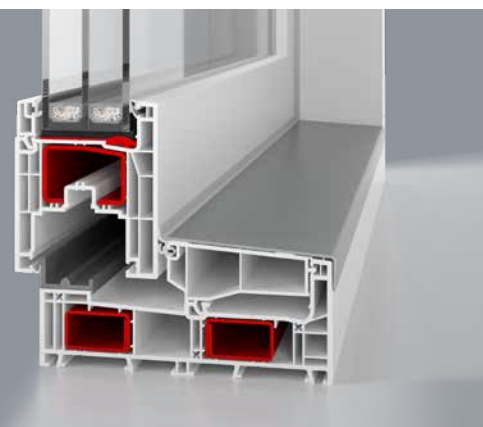

SMART SLIDE

Die smarte Schiebelösung im modernen kubischen Design.

DESIGN MEETS TECHNOLOGY smart-slide neo

- geringe Bautiefe von 78 mm bzw. 154 mm
- Uf - Wert von bis zu 1,2 W/m²K möglich
- Glas- und Füllungsstärke im Flügel bis zu 54 mm (2- bis 3-fach Glas) möglich
- Systemplattform energeto® neo
- integrierte Beschlagstechnik (beschlagsneutral)
- mehr Sicherheit durch zusätzliche Schließstellen
- verschiedene Öffnungsmechanismen: Schema A + C
- in zahlreichen Dekorvarianten verfügbar: woodec, aludec und Farbwelt (NICHT mit Aluschale)
- optional bonding inside (Klebertechnologie)
- Einsatzgebiet: Neubau / Renovierung



**ALUDEC OBERFLÄCHE
JET BLACK MATT**



FENSTER-KONFIGURATOR

Gestalten Sie virtuell Ihre Fenster
unter www.hsf.sk

DEKORFOLIEN
INDIVIDUELL SCHÖN.
FÜR INNEN UND AUSSEN.

Mit der vielfältigen Farbauswahl aus dem Standardsortiment „Natura“ und den Sondervariationen „Farbwelt“ sind der Fantasie keine Grenzen gesetzt.



EFFIZIENTE
DESIGNLÖSUNGEN.

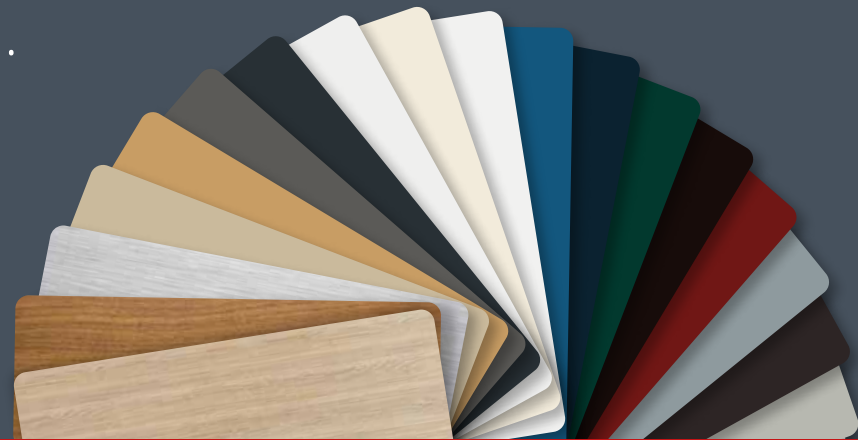

Dekorfolien in allen Farben und Strukturen bieten eine breite Designvielfalt.

DESIGN
VIELFALT



#STANDARD

ERHÄLTlich IN
Kunststoff weiß



#DEKORE

ERHÄLTlich IN
RAL - oder
Holz/Alu-dekorfolien



#ALUPROTECT

ERHÄLTlich IN
Aludeckschalen
RAL-Pulverbeschichtet





WOODEC

inspired by nature

Die woodec-Oberfläche überzeugt mit einer tiefen Maserung und einer angenehmen Haptik - fühlt sich an wie echtes Holz und sieht auch so aus. Die vier Holztöne von hell bis dunkel wurden vom skandinavischen Einrichtungsstil inspiriert. Im Zimmer sorgen die Farben für Wärme und Gemütlichkeit. Draußen geben sie dem Haus ein hochwertiges Aussehen.

FENSTER SO INDIVIDUELL WIE IHR STIL

Nicht nur Wandfarbe, Möbel und Dekoration machen das Ambiente in einem Haus aus. Auch Fenster werden zunehmend in die Raumplanung mit einbezogen. Zwei Hauptrichtungen bestimmen dabei das Design: die natürliche Optik von Holz und der edle Aluminium-Look. Beide Trends greifen die Oberflächen woodec und aludec auf.

Ein erstaunlicher Holz-Look und eine einzigartige Haptik, gepaart mit allen Vorteilen eines Kunststoff-Fensters: Das bietet die neue Fensteroberfläche woodec.

dec. Sie orientiert sich nicht nur optisch am natürlichen Material, woodec fühlt sich auch besonders echt an und ist von echtem Holz kaum zu unterscheiden.

Entwicklung und Design von wurden von den nordischen Ländern beeinflusst. Viel Holz, schlichte Formen, gradlinige Designs, dazu warme Farben zeichnen den skandinavischen Einrichtungsstil aus und machen ihn so beliebt.

ALUDEC

inspired by style

aludec zeichnet sich durch eine perfekte Struktur mit sandmatter Haptik aus. Die Oberfläche ist optisch und fühlbar kaum noch von einer echten Pulverbeschichtung zu unterscheiden.

Die Farbpalette reicht von Weiß über Grautöne bis hin zu Schwarz. Die zeitlosen Farben passen zu vielen verschiedenen Bau- und Einrichtungsstilen - im Innen- wie Außenbereich.



SIHT ECHT AUS UND FÜHLT SICH AUCH SO AN

Perfekte Struktur und Maserung, die sich sehen und fühlen lassen können



RESSOURCENSCHONEND

Schont die Ressourcen Holz und Aluminium und kann zu 100 Prozent recyclet werden.



SCHLICHTE ELEGANZ

Die Farben wurden sorgfältig ausgesucht - Inspiriert vom skandinavischen Einrichtungsstil



KRAZUNEMPFLINDLICH

Bis zu 10-fach kratzester als ein Standarddekor



VIELSEITIGE ANWENDUNG

aludec und woodec können Sie in vielen Farben kombinieren. Sie sind für innen und außen einsetzbar



REINIGUNGSFREUNDLICH

Einfache Reinigung der Oberflächen - warmes Wasser und milde Reiniger reichen.

Eine perfekte Kombination für innen und außen!



WOODEC

INSPIRED
BY NATURE

Natürlicher Holz-Look und
einzigartige Haptik, kombiniert
mit allen Vorteilen eines Kunst-
stofffensters. Speziell für den
Innenbereich entwickelt.
Einer echten Holzoberfläche
zum Verwechseln ähnlich.



Unsere WOODEC-Oberflächen sind in 4 Farben erhältlich.

aludec umbragrau

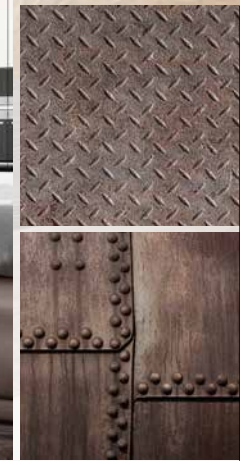

woodec turner oak malt



aludec anthrazitgrau



woodec sheffield oak alpine

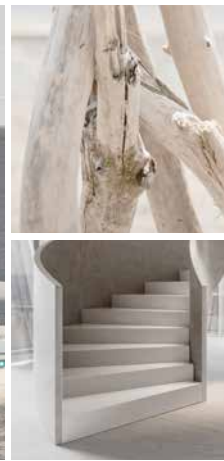

FARBWELTEN

LASSEN SIE SICH INSPIRIEREN

Modern, minimalistisch, Landhaus oder Industrie-Look. Wohnstile gibt es viele. Mit unserer neuen ressourceneffizienten Systemplattform LIFE NEO® liefern wir die passenden Fensterprofile dazu:

woodec	Dekorbezeichnung	ap-Nr.	Farbcode	Dichtung
	turner oak toffee aludec jet black	-22 -04	470-3004 476-6062	
	turner oak malt aludec umbragrau	-19 -12	470-3001 470-6065	
	sheffield oak alpine aludec anthrazitgrau	-20 -03	470-3002 470-6003	
	aludec verkehrsweiß aludec DB703	-36 -07	470-6030 470-1014	

DEKORFOLIEN

woodec turner oak toffee



aludec jet black





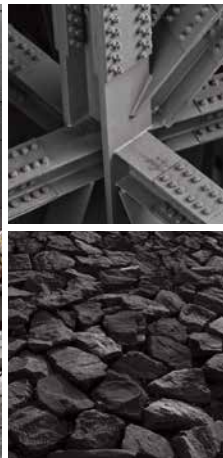







aludec DB703



aludec verkehrsweiß



woodec	Dekorbezeichnung	ap-Nr.	Farbcode	Dichtung
	sheffield oak concrete (shoc) Ähnlich RAL 7012	-21	470-3003	<input checked="" type="checkbox"/>
	turner oak toffee (toto) Ähnlich RAL 8028	-22	470-3004	<input checked="" type="checkbox"/>
	turner oak malt (tom) Ähnlich RAL 1001	-19	470-3001	<input checked="" type="checkbox"/>
	sheffield oak alpine (shoa) Ähnlich RAL 7044	-20	470-3002	<input type="checkbox"/>

aludec	Dekorbezeichnung	ap-Nr.	Farbcode	Dichtung
	aludec jet black (jbmdec) Ähnlich RAL 9011	-04	476-6062	<input checked="" type="checkbox"/>
	aludec anthrazitgrau (agdec) Ähnlich RAL 7016	-03	470-6003	<input checked="" type="checkbox"/>
	aludec DB703 (DB703dec) Ähnlich RAL DB703	-07	470-1014	<input checked="" type="checkbox"/>
	aludec basaltgrau (bgdec) Ähnlich RAL 7012	-08	470-6048	<input checked="" type="checkbox"/>
	aludec umbragrau (ugdec) Ähnlich RAL 7022	-12	470-6065	<input checked="" type="checkbox"/>
	aludec fenstergrau (fgdec) Ähnlich RAL 7040	-37	470-6066	<input checked="" type="checkbox"/>
	aludec verkehrsweiß (wedec) Ähnlich RAL 9016	-36	470-6030	<input type="checkbox"/>

Für detaillierte Lieferkonditionen kontaktieren Sie bitte Ihre Kontaktperson bei aluplast.

 #ALUPROTECT

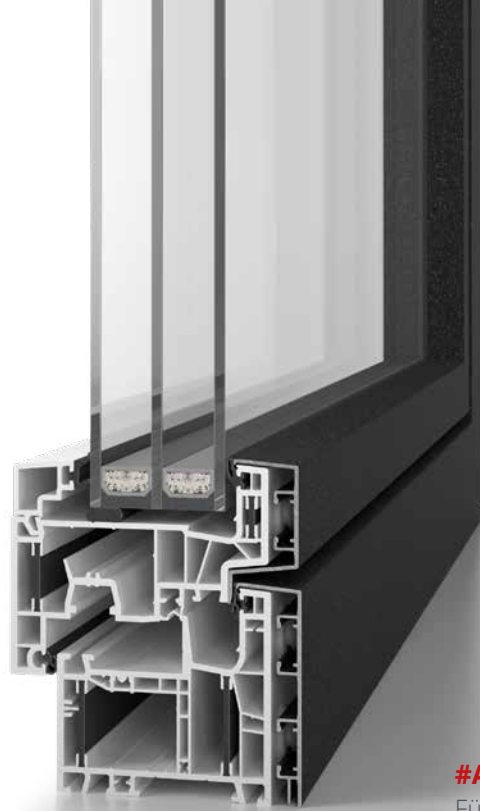

#ALUPROTECT
Für kompromissloses Design.
Abb. flächenbündige Variante

Höchstes technisches Niveau,
formschönes Design und
Individualität.

ALUPROTECT verbindet die
herausragenden Wärmedämm-
eigenschaften eines Kunststoff-
fensters mit dem modernen
Look von Aluminium.

#ALUPROTECT
Die Aluvorsatzschale ist
in verschiedenen Farben
erhältlich. Gegen Aufpreis sind
Sonderfarben möglich.

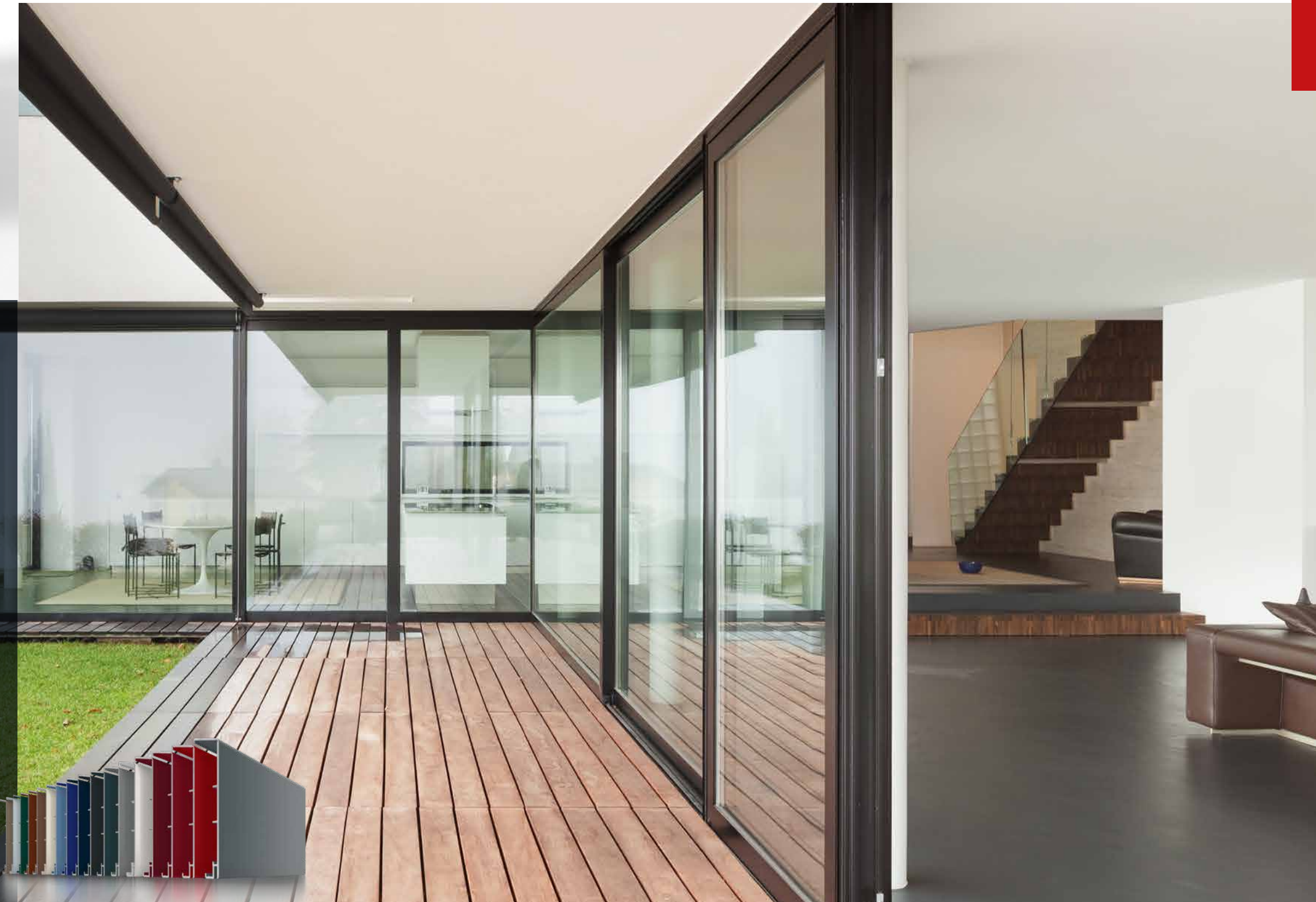

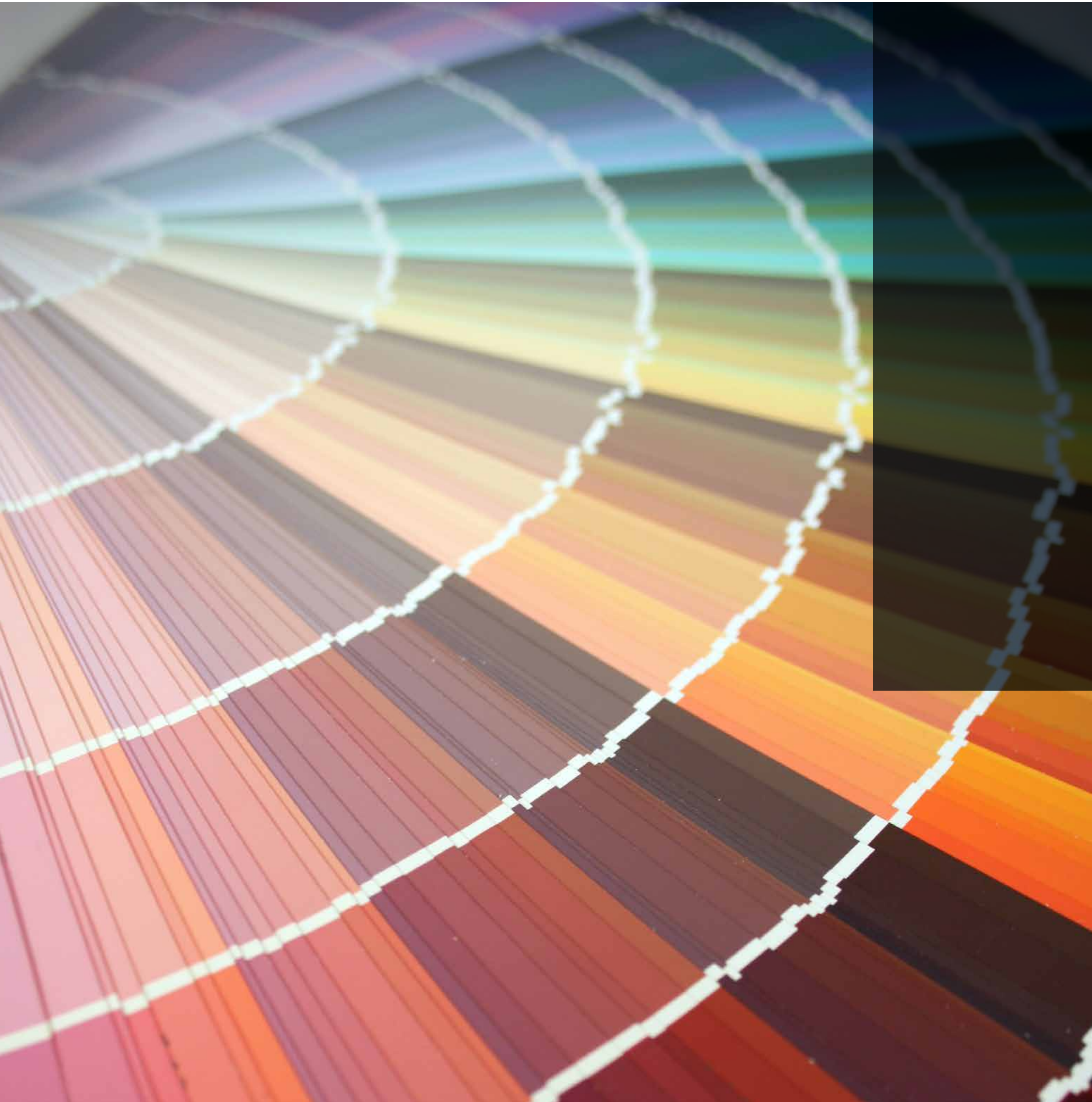

DAS GANZE SPEKTRUM DER RAL FARBEN

FARBENWELT.
BUNTE VIELFALT.

In allen Farben des RAL-Systems erhältlich,
lassen sie keinerlei gestalterische Wünsche
offen. Die pulverbeschichtete Alu-Verkleidung
an der Fensteraußenseite bietet
perfekten Allwetterschutz und sorgt für
perfekte Optik im Aussenbereich.

#FARBEN ALU

RAL 1 – Standardfarben matt

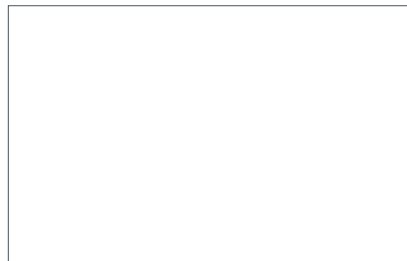

RAL 9016



RAL 3004



RAL 6005



RAL 7004



RAL 7012



RAL 7016

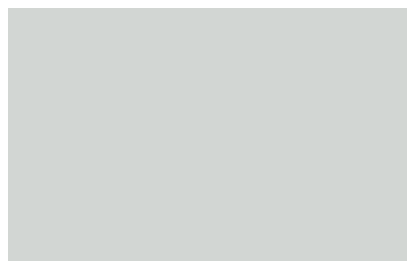

RAL 7035

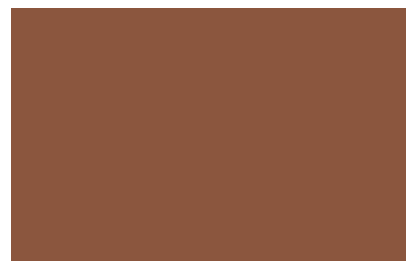

RAL 8003

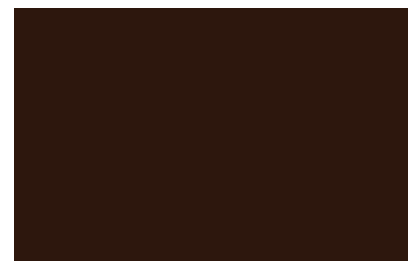

RAL 8017



RAL 8019



RAL 9006



RAL 9007

RAL 2 – ALLE FARBEN IN RAL ALS FEINSTRUKTUR ERHÄLTlich

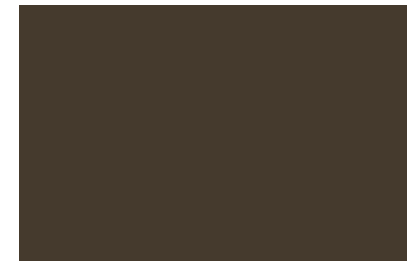

RAL 6768 matt

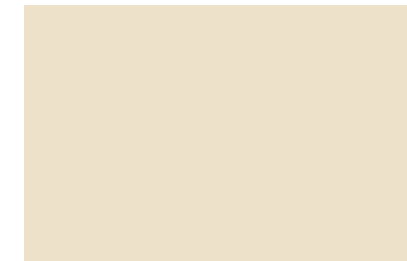

RAL 1013 matt



RAL 5014 matt



RAL 7021 matt

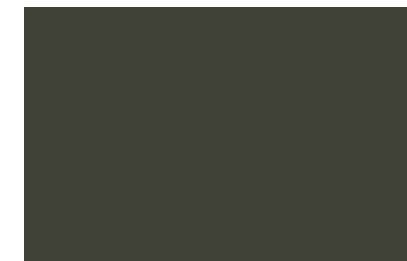

RAL 7022 matt



RAL 8001 matt

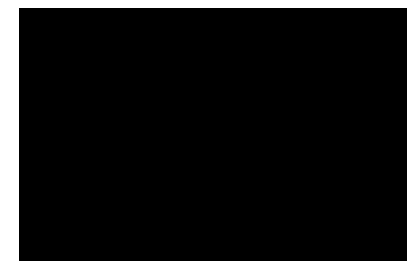

RAL 9005 matt



DB 703 metallic HFM04

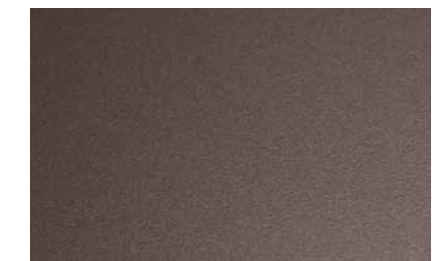

DM02



DM 03



HFM03 medium



HFM05

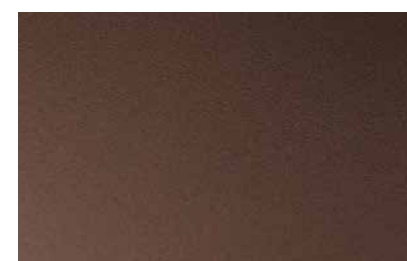

HFM22



Klarglas



Parsol bronze



Chinchilla weiß



Gotik weiß



Delta weiß



Barock weiß

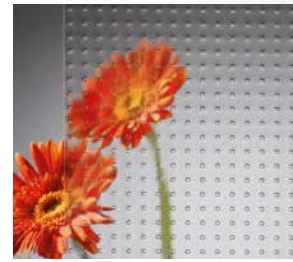

Mastercarré

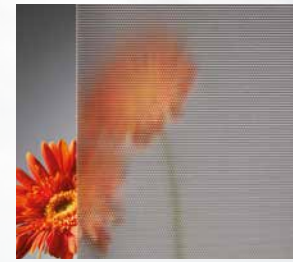

Masterpoint



Silvit weiß



Ornament 504



Madeira weiß



Eisblume weiß



Satinato weiß



Sandstrahlglas flächig



Parsol bronze



Parsol grau



Reflo

INFO

Ornamentgläser sind Gußgläser. Das charakteristische Merkmal ist die mehr oder weniger stark geprägte Ornamentierung. Die Formgebung erfolgt am flüssigen Glas durch Präge-Walzen. Die geometrischen Abmessungen von Wellen, Rippen, Prismen und anderen Prägeformen bewirken sehr interessante und unterschiedliche Lichtstreuungen, deren Brillanz fototechnisch nicht dargestellt werden kann. Ornamentgläser werden bei allen Haustürfüllungen standardmäßig als äußere Scheibe des Isolierglases mit der Struktur nach innen eingebaut. Durch diesen Einbau wird der Reinigungsaufwand minimiert. Als Innenscheibe wird ein Wärmeschutzglas eingesetzt.

GLÄSER

AUSDRUCK UND CHARAKTER

HSF Isoliergläser sind auch in unterschiedlichsten, reizvollen Strukturen und Farbnuancen erhältlich. Sie geben Sichtschutz und eröffnen eine große Palette an zusätzlichen, gestalterischen Möglichkeiten.

HOHER STANDARD $U_g = 1,1 \text{ W/M}^2 \text{ K}$

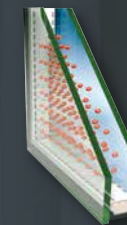

Das Standardglas, ein iplus E Glas mit Wärmefunktionsschicht, hochwertig und modernst mit alubedampften Glasfüllungen, garantiert Wärme- und Schallschutz. Die Innenscheibe trägt eine Beschichtung und der Scheibenzwischenraum ist mit Wärmeschutzgas gefüllt.

WÄRMESCHUTZGLÄSER BIS ZU $U_g = 0,5 \text{ W/M}^2 \text{ K}$

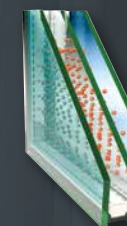

Das Isolierglas für extreme Anforderungen. Wie auch immer, die Kälte bleibt draußen. Mit der 3-fach-Verglasung erreicht das Spezialwärmeschutzglas einen hervorragenden Wert. Auf Wunsch auch mit „Thermix-Abstandhalter“ erhältlich.

SICHERHEITVERGLASUNG

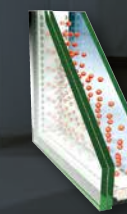

Ausführung in ESG wie auch in VSG – Verbund-sicherheitsglas. Das VSG besteht aus zwei oder mehr Glasscheiben, die durch eine Kunststoffschicht miteinander verbunden sind. Das schützt vor Durchbruch – freiwerdende Glassplitter – und damit vor ernstesten Verletzungen.

#SAFE



HSF
INNOVATIV, HOCHWERTIG
UND PERFEKT GEBAUT.

Mit HSF sind Sie auf der sicheren Seite.
Schützen Sie sich mit verschiedenen Sicher-
heitsstufen von RC1, RC2 und RC3 vor un-
gebetenem Besuch.

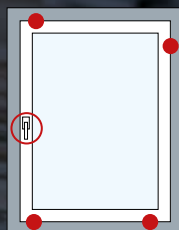

RC1

Alle 4 Fensterecken sind durch Pilzzapfen, Sicher-
heitsschließstücke mit
abschließbarem Fenster-
griff samt Bohrschutz
gesichert.

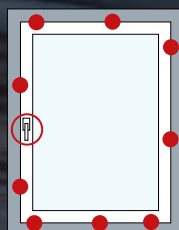

RC2

Rund um den Flügel hin-
tergreifen Pilzzapfen die
Sicherheitsschließstücke
am Rahmen. Mit
abschließbarem Fenster-
griff samt Bohrschutz.

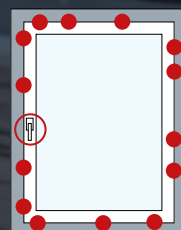

RC3

Umseitig noch mehr Si-
cherheitspilzzapfen.
Höheres Sicherheitsglas
(PA5). Maximaler
Einbruchschutz.



AIRSAFE

DIE INNOVATION. SO SICHER
WAR LÜFTEN NOCH NIE.

AIRsafe PLUS

Die komfortable Standardausführung für gesunde
Wohnhygiene. Sorgt für effektiven Luftaustausch
ohne die gesamte Wärmeenergie des Raumes zu
verlieren.

AIRsafe PREMIUM

Die Beschlaglösung mit erhöhtem Einbruchschutz.
(RC2-Zertifizierung).

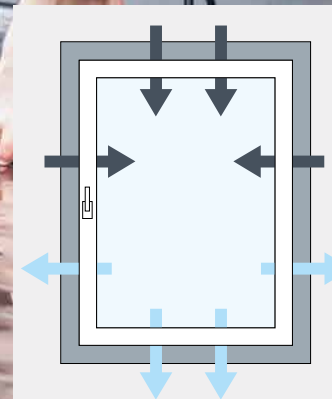

BESCHLÄGE

IMMER GRIFFBEREIT

Immer griffbereit liegen form-schöne Griffe in verschiedenen Materialien, Ausführungen und Farben für Sie zur Auswahl bereit. Auf Wunsch auch mit Kindersicherung erhältlich.



weiß

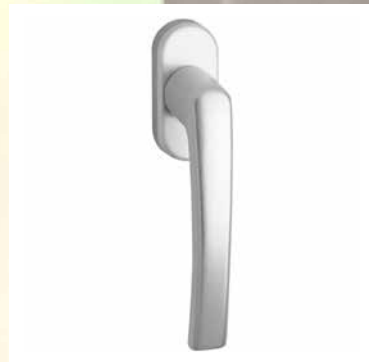

silber



titan



bronze



braun



silber



braun



weiß

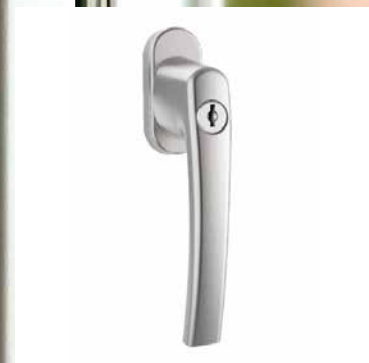

silber



titan



braun



schwarz



schwarz

activPilot Concept

Die modulare Basis des activPilot Beschlagsystems.



Hochwertige Akzente und präzise Technik sorgen für formschöne Fenster.



**BIS ZU 130 KG *
FLÜGELGEWICHT**

**EINBRUCHHEMMUNG
RC (WK) EN 1627-1630**

* Bei Kunststofffenstern müssen die Vorschriften der Systemgeber zur Gewichtsabtragung und Verarbeitung beachtet werden!

PRODUKTMERKMALE

- Modular aufgebautes Drehkippschlagsystem mit sichtbarer Bandseite
- Leichte intuitive Bedienung
- Vielfältige und einfache Justierung
- Individuelle Designabstimmung durch pulverbeschichtete Lagerteile oder Kappen in verschiedenen Farbvarianten
- Wirtschaftliche und logistische Vorteile durch reduzierte Zahl der Bauteile pro Fenster

EINSATZBEREICH

- Geeignet für Fensterflügel bis 130 kg *
- Aufliegende Bandseite activPilot Giant auch für Fensterflügel
- aus Kunststoff bis 180 kg *
- Für Sicherheitsanforderungen bis Widerstandsklasse RC3
- Optional: Topcoat Oberflächenvergütung für Fenster, die extremen Umwelteinflüssen ausgesetzt sind (salzhaltige Luft, Feuchtklima, chemische Verbindungen)
- Für Rundbogen- und Schrägfenster geeignet

INTELLIGENTES MODULSYSTEM

– individuell und schnell.

Das einzigartige Winkhaus Modulsystem ist doppelt vorteilhaft: Es vereinfacht und beschleunigt die Fertigung, da weniger Bauteile als üblich montiert werden müssen. Und nach dem Einbau lassen sich activPilot Beschläge modular mit weiteren Funktionen nachrüsten.



Individueller Schutz

Der modular aufgebaute Beschlag activPilot lässt sich an individuelle Sicherheitsanforderungen bis Widerstandsklasse RC3 anpassen.



Zertifizierte Qualität

Der Winkhaus activPilot-Beschlag ist nach QM 328 zertifiziert. In diesem anspruchsvollen Zertifizierungsprogramm durchlaufen die Dreh- und Drehkippschläge zahlreiche Tests, in denen die Lebensdauer und die Qualität nachgewiesen werden..



Flexible Nachrüstung

Durch das innovative Modulsystem lässt sich activPilot leicht mit weiteren Funktionen erweitern – auch nachträglich. Sollten sich die Anforderungen des Nutzers später einmal ändern: Der activPilot Beschlag passt sich einfach an.



Leichte Justierung

Das activPilot Beschlagsystem bietet vielfältige Möglichkeiten zur leichten Justierung. Ergänzend zur einfachen Höhen- und Seitenverstellung des Fensterelementes lässt sich zum Beispiel der als Pilzkopf ausgeführte Achtkantverschlussbolzen leicht justieren – für optimalen Dichtschluss in Sekundenschnelle.

Beschlagvorteile

ANSPRECHENDES DESIGN UND FLEXIBLE NACHRÜSTUNG

- Sicherheitsschließbleche mit Stahlbrücke und profilbezogenem Grundkörper ermöglichen die einfache Aufrüstung des Fensterbeschlages in höhere Widerstandsklassen
- Leicht zu reinigende, abgerundete Eck- und Scherenlager schließen bündig mit dem Fensterflügel ab

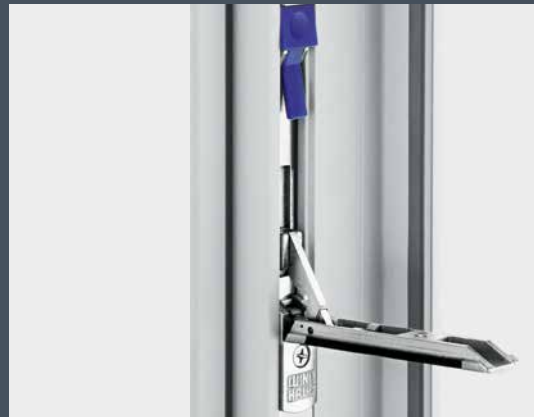

ZUSATZFUNKTIONEN UND BESCHLAGVARIANTEN

- Stulpflügelgetriebe mit markanter Entriegelungstaste für hohen Bedienkomfort
- Mit Bauteilen aus dem Produkt-segment activPilot Ergo können zum Beispiel schwer zugängliche Fenster durch die Griffanordnung unten waagrecht bequem geöffnet und geschlossen werden



- Einfache Höhen- und Seitenverstellung
- Einfache Montage durch vormontierte Baugruppen
- Leichtgängiges Einlaufverhalten des Achtkantverschlussbolzens in das Rahmenteil
- Das modulare Rahmenteilkonzept ermöglicht ein individuelles Maß an Sicherheit



- Erhöhung der Funktionssicherheit durch progressive Scherenanzug von 18 bis 25 mm bei activPilot Concept
- komfortable Funktionen optional adaptierbar: zum Beispiel Fehlschaltsicherung, Auflaufstütze, Balkontürschnapper, Mehrfachspaltlüftung oder Verschlussüberwachung

INNOVATIVE PRODUKTERGÄNZUNGEN

Besondere Anforderungen? Winkhaus hat die Lösungen.

Produktvarianten und -ergänzungen

Das activPilot Beschlagsystem bietet eine große Vielfalt an individuellen Lösungen. Durch den modularen Aufbau der Beschläge lassen sich zusätzliche Funktionen leicht ergänzen – auch nachträglich.



SCHALTFOLGE KIPP-VOR-DREH

Für den Einsatz in Kindergärten, Schulen, Kliniken und Heimen: der Beschlag, der das Fenster bei 90°-Griffdrehung zunächst in Kippstellung bringt. Einfach modular nachrüstbar.



NIEDRIGE TÜRSCHWELLE

Ob mit Kinderwagen, Rollstuhl oder Servierwagen: Für barrierefreie Wohnkonzepte mit niedrigen Türschwelle hat activPilot die passenden Rahmenteile im Sortiment.



DUO-FUNKTIONSELEMENT

Die Fehlschaltsicherung verhindert eine Fehlbedienung des Fensters. Die integrierte Auflaufstütze sorgt für einen präzisen Einlauf des Flügels. Alternativ auch als Tri-Funktions-element mit einer zusätzlichen Balkontür-schnapperfunktion.



DREHSPERRE

Die Dreh Sperre verhindert, dass ein Drehkippfenster in Drehstellung geöffnet werden kann. In Kindergärten, Kliniken etc. ein wichtiger Beitrag zur Personensicherheit.

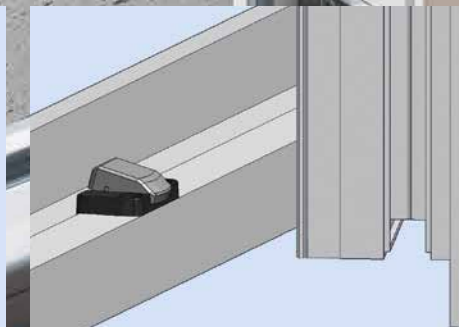

FLÜGELHEBER

Mit dem von Winkhaus patentierten Flügelheber lassen sich auch schwere Fenster leicht schließen. Er hebt den Fensterflügel beim Einschweben bis zu 6 mm an.

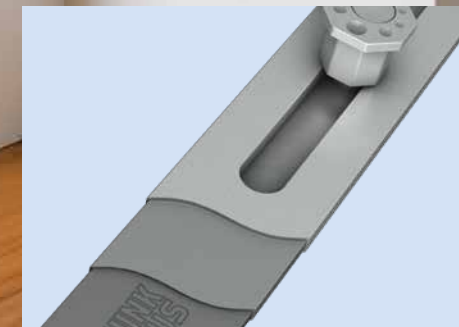

ACTIVPILOT TOPCOAT – DIE OBERFLÄCHENVERGÜTUNG

Die hochwertige Winkhaus Oberfläche schützt den Beschlag zusätzlich. In Bereichen mit besonders hoher Korrosionsbelastung oder unter extremen Umwelteinflüssen – wie zum Beispiel in Küstenregionen – ist der Einsatz der Oberflächenvergütung zu empfehlen.



TECHNIK

SCHWELLEN & ENTWÄSSERUNGS-VARIANTEN

Verschiedene Möglichkeiten zur Entwässerung je nach Anwendungsgebiet

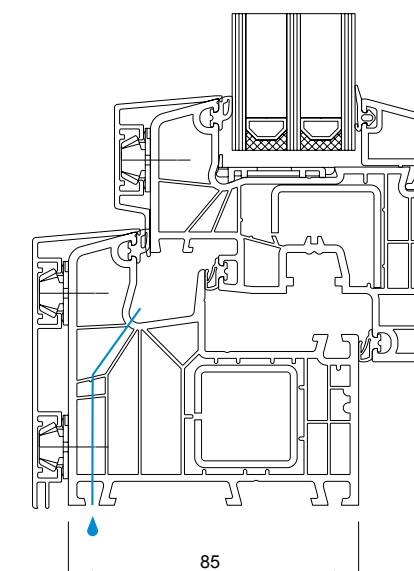

ENTWÄSSERUNG NACH UNTEN

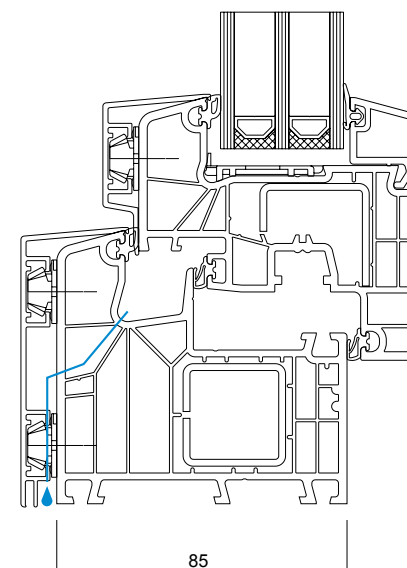

ENTWÄSSERUNG NACH VORNE

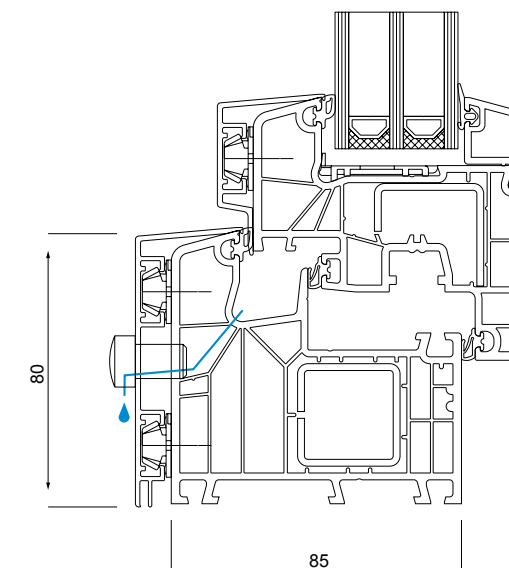

ENTWÄSSERUNG DURCH ALUSCHALE

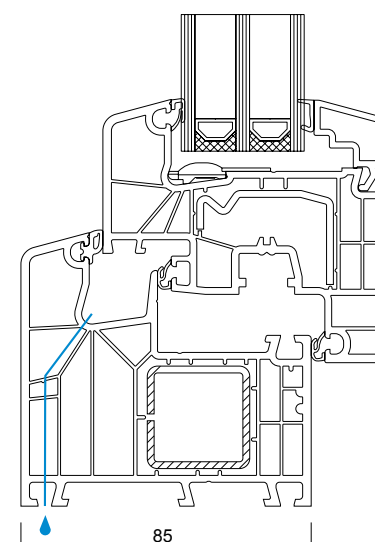

ENTWÄSSERUNG NACH UNTEN

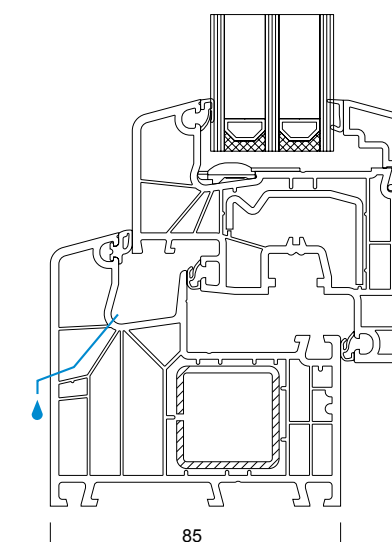

ENTWÄSSERUNG NACH VORNE

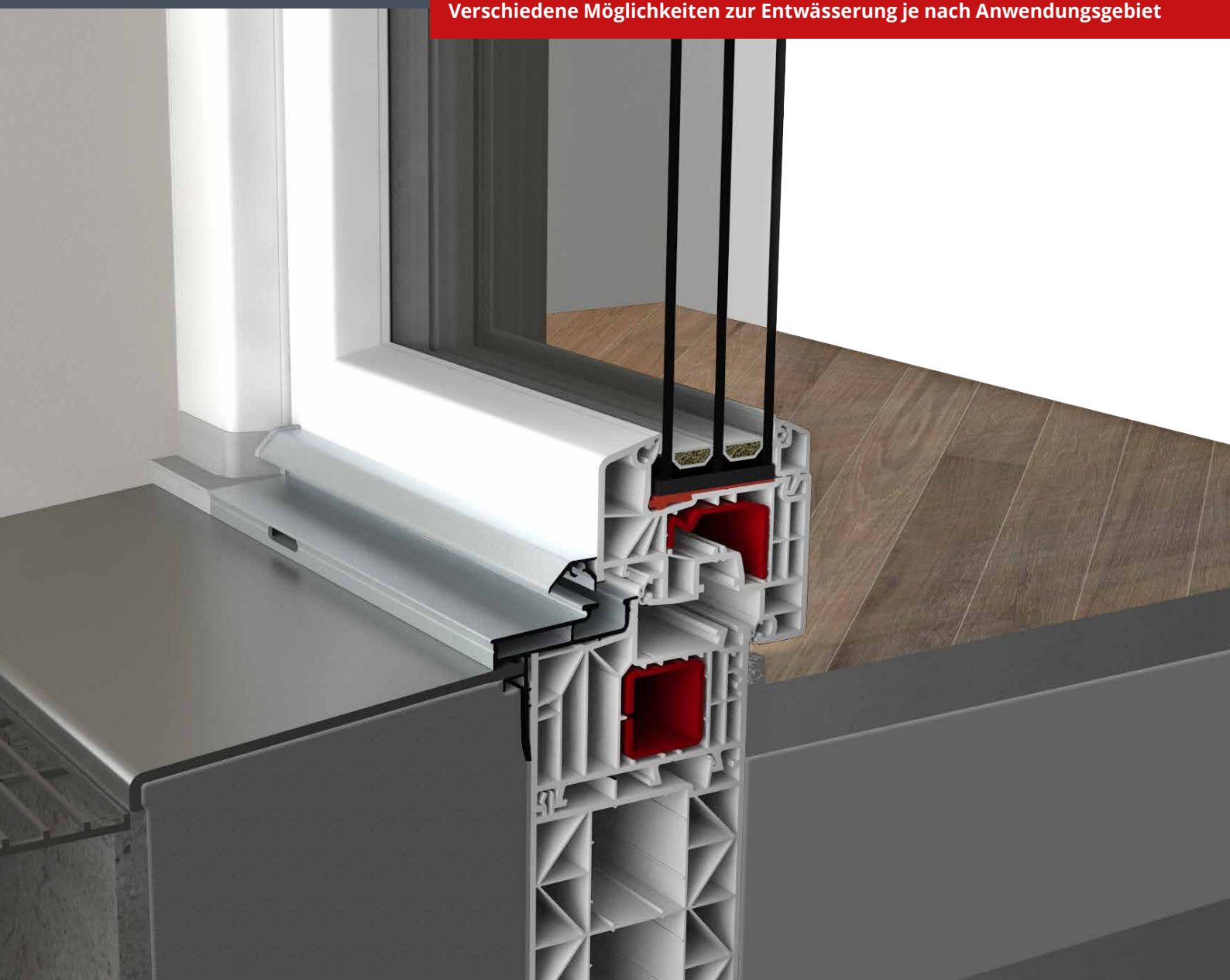



GARANTIERT ZUFRIEDEN.

GEWÄHRLEISTUNG UND GARANTIE

Der Verkäufer garantiert, dass die jeweiligen Lieferungen und Leistungen ordnungsgemäß, vollständig und mängelfrei sowie von einwandfreier Qualität und Güte sind. Nachstehende Garantien bzw. Gewährleistungen werden unter Einhaltung der Garantie- und Wartungskriterien ab Auslieferungsdatum gerechnet.

10
JAHRE

10 Jahre Garantie
für weiße Kunststoffprofile und auf Dichtheit der Isoliergläser.

5
JAHRE

5 Jahre Garantie
für Kunststoffprofile mit Dekor auf die gleichmäßige Formbeschaffenheit der Profile in ihren Abmessungen innerhalb der bauzulässigen Toleranzen und auf Farbbeständigkeit/Wetterechtheit nach RAL – GZ 716/1.

3
JAHRE

3 Jahre Garantie
für Funktion der Beschläge. Verschleißteile und Oberflächenschäden aufgrund aggressiver Umwelteinflüsse sind von der Sachmängelhaftung ausgeschlossen. Für elektronische und magnetische Bauteile gilt die Sachmängelhaftung von 12 Monaten.

3
JAHRE

3 Jahre Gewährleistung
nach RAL RG 631 für Aluminiumbeschichtungen unter Berücksichtigung der ÖNORM B 5305.

HSF
QUALITÄTS
GARANTIE

WÄRMEDAMMUNGSDetails

LIFE NEO

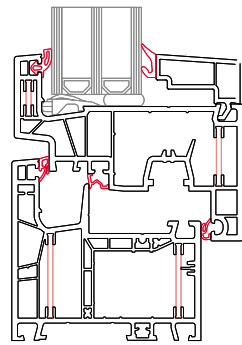

LIFE NEO FLB*

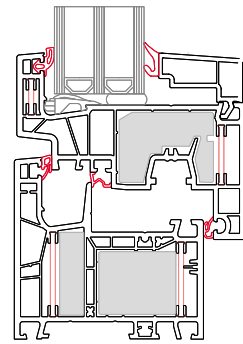

LIFE NEO FLB*
AUFGESCHÄUMT

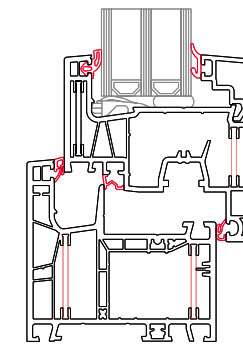

LIFE NEO FLV*

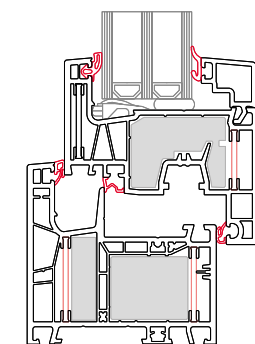

LIFE NEO FLV*
AUFGESCHÄUMT

PROFILSYSTEM	VERGLASUNG								
	Verglasung	U _f -Wert [W/(m²K)]	Abstandhalter	U _g -Wert DIN EN 673 [W/(m²K)]					
	mm	[W/(m²K)]	Ψ _g -Wert	1,1	1,0	0,8	0,7	0,6	0,5
LIFE NEO FLB*	U_w Fenster								
≥ 36	0,99	Alu	1,2	1,2					
		TGI-Spacer	1,2	1,1					
		Superspacer	1,1	1,1					
≥ 50	0,96	Alu			1,0	0,94	0,87	0,80	
		TGI-Spacer			0,94	0,88	0,81	0,74	
		Superspacer			0,92	0,86	0,79	0,72	
≥ 63	0,95	Alu						0,80	
		TGI-Spacer						0,73	
		Superspacer						0,72	
LIFE NEO FLB* AUFGESCHÄUMT	U_w Fenster								
≥ 36	0,82	Alu	1,2	1,1					
		TGI-Spacer	1,1	1,0					
		Superspacer	1,1	1,0					
≥ 50	0,78	Alu			0,95	0,88	0,81	0,75	
		TGI-Spacer			0,89	0,82	0,75	0,68	
		Superspacer			0,87	0,80	0,73	0,66	
≥ 63	0,77	Alu						0,74	
		TGI-Spacer						0,68	
		Superspacer						0,66	

*flächenbündig

PROFILSYSTEM	VERGLASUNG								
	Verglasung	U _f -Wert [W/(m²K)]	Abstandhalter	U _g -Wert DIN EN 673 [W/(m²K)]					
	mm	[W/(m²K)]	Ψ _g -Wert	1,1	1,0	0,8	0,7	0,6	0,5
LIFE NEO FLV**	U_w Fenster								
≥ 24	1,10	Alu	1,3	1,2					
		TGI-Spacer	1,2	1,1					
		Superspacer	1,2	1,1					
≥ 36	1,00	Alu			1,0	0,95	0,88	0,81	
		TGI-Spacer			0,96	0,89	0,82	0,75	
		Superspacer			0,94	0,87	0,80	0,73	
≥ 51	1,00	Alu						0,81	
		TGI-Spacer						0,75	
		Superspacer						0,73	
LIFE NEO FLV** AUFGESCHÄUMT	U_w Fenster								
≥ 24	0,87	Alu	1,2	1,1					
		TGI-Spacer	1,1	1,1					
		Superspacer	1,1	1,0					
≥ 36	0,84	Alu			0,97	0,90	0,83	0,76	
		TGI-Spacer			0,91	0,84	0,77	0,70	
		Superspacer			0,89	0,82	0,75	0,68	
≥ 51	0,81	Alu						0,76	
		TGI-Spacer						0,69	
		Superspacer						0,67	

**flächenversetzt

LIFE 85

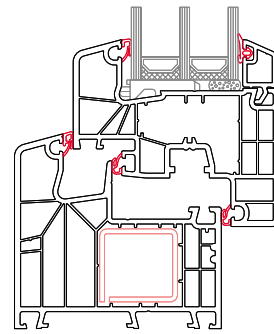

LIFE 85

PROFILSYSTEM		VERGLASUNG								
		Verglasung	U _f -Wert [W/(m²K)]	Abstandhalter	U _g -Wert DIN EN 673 [W/(m²K)]					
		mm	[W/(m²K)]	Ψ _g -Wert	1,1	1,0	0,8	0,7	0,6	0,5
LIFE 85		U_w Fenster								
	≥ 24	1,0	Alu	1,2	1,2					
			TGI-Spacer	1,2	1,1					
			Superspacer	1,1	1,1					
	≥ 36	1,0	Alu			1,0	0,95	0,89	0,82	
			TGI-Spacer			0,96	0,89	0,82	0,75	
			Superspacer			0,94	0,87	0,80	0,74	
	≥ 50	1,0	Alu						0,82	
			TGI-Spacer						0,75	
			Superspacer						0,74	

LIFE 85+

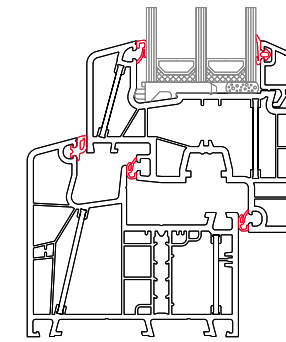

LIFE 85+

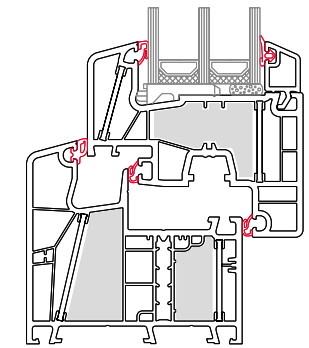

LIFE 85+
AUFGESCHÄUMT

PROFILSYSTEM		VERGLASUNG								
		Verglasung	U _f -Wert [W/(m²K)]	Abstandhalter	U _g -Wert DIN EN 673 [W/(m²K)]					
		mm	[W/(m²K)]	Ψ _g -Wert	1,1	1,0	0,8	0,7	0,6	0,5
LIFE 85+		U_w Fenster								
	≥ 24	0,98	Alu	1,2	1,2					
			TGI-Spacer	1,2	1,1					
			Superspacer	1,1	1,1					
	≥ 36	0,95	Alu			1,0	0,94	0,87	0,80	
			TGI-Spacer			0,94	0,87	0,81	0,74	
			Superspacer			0,92	0,85	0,79	0,72	
	≥ 50	0,94	Alu						0,80	
			TGI-Spacer						0,74	
			Superspacer						0,72	
LIFE 85+ AUFGESCHÄUMT		U_w Fenster								
	≥ 24	0,81	Alu	1,2	1,1					
			TGI-Spacer	1,1	1,0					
			Superspacer	1,1	1,0					
	≥ 36	0,79	Alu			0,95	0,89	0,82	0,75	
			TGI-Spacer			0,89	0,82	0,75	0,69	
			Superspacer			0,87	0,80	0,74	0,67	
	≥ 51	0,77	Alu						0,74	
			TGI-Spacer						0,68	
			Superspacer						0,66	

LIFE 85 SLIDE STANDARD

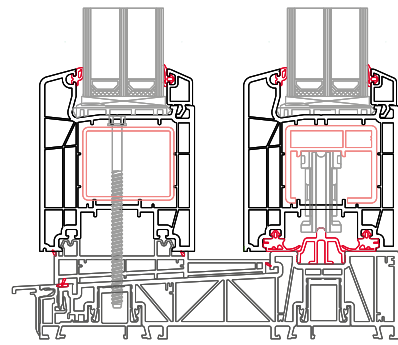

LIFE 85 SLIDE STANDARD

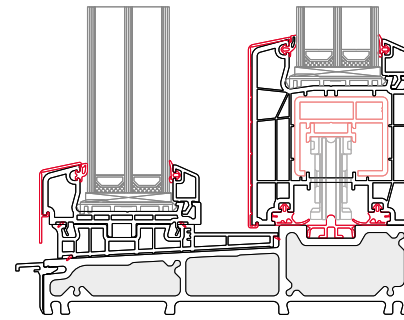

LIFE 85 SLIDE PREMIUM

PROFILSYSTEM		VERGLASUNG								
		Verglasung	U _f -Wert [W/(m²K)]	Abstandhalter	U _g -Wert DIN EN 673 [W/(m²K)]					
		mm	[W/(m²K)]	Ψ _g -Wert	1,1	1,0	0,8	0,7	0,6	0,5
LIFE 85 SLIDE STANDARD*		U_w Fenster								
≥ 24	1,3	Alu	1,3	1,2						
		TGI-Spacer	1,2	1,1						
		Superspacer	1,2	1,1						
≥ 36	1,3	Alu			1,1	0,95	0,88	0,80		
		TGI-Spacer			1,0	0,92	0,84	0,77		
		Superspacer			0,98	0,90	0,83	0,76		
≥ 50	1,3	Alu						0,80		
		TGI-Spacer						0,77		
		Superspacer							0,76	
LIFE 85 SLIDE PREMIUM* GFK GESCHÄUMT		U_w Fenster								
≥ 24	1,2	Alu	1,2	1,2						
		TGI-Spacer	1,2	1,1						
		Superspacer	1,2	1,1						
≥ 36	1,2	Alu			1,0	0,94	0,86	0,79		
		TGI-Spacer			0,97	0,89	0,82	0,74		
		Superspacer			0,95	0,88	0,80	0,73		
≥ 50	1,2	Alu						0,79		
		TGI-Spacer						0,74		
		Superspacer							0,73	

*Referenzgröße 3500 x 2300mm

SMART SLIDE NEO

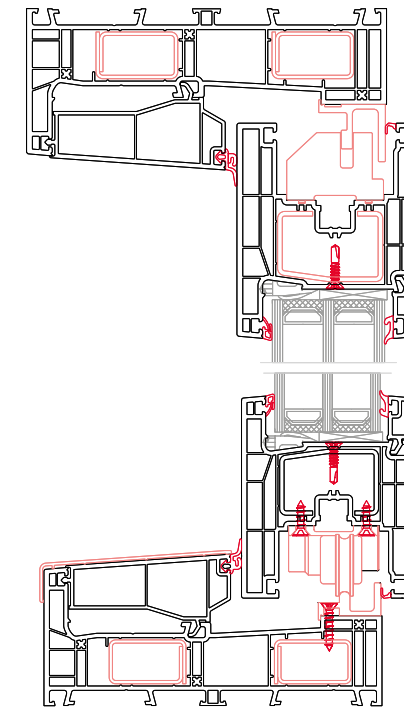

SMART SLIDE NEO

PROFILSYSTEM		VERGLASUNG								
		Verglasung	U _f -Wert [W/(m²K)]	Abstandhalter	U _g -Wert DIN EN 673 [W/(m²K)]					
		mm	[W/(m²K)]	Ψ _g -Wert	1,1	1,0	0,8	0,7	0,6	0,5
SMART SLIDE NEO*		U_w Fenster								
≥ 24	1,3	Alu	1,3	1,2						
		TGI-Spacer	1,2	1,1						
		Superspacer	1,2	1,1						
≥ 36	1,3	Alu			1,0	0,93	0,85	0,77		
		TGI-Spacer			0,96	0,88	0,80	0,72		
		Superspacer			0,95	0,87	0,79	0,70		
≥ 52	1,2	Alu						0,75		
		TGI-Spacer						0,70		
		Superspacer							0,69	

*Referenzgröße 3100 x 2400mm

HSF[®]

FENSTER+TÜREN
Member of **IFN**

www.hsf.sk

FACHHANDELSPARTNER

Fotos © AdobeStock, HSF. Aufgrund drucktechnischer Gegebenheiten können Farbabweichungen zwischen den Darstellungen und den Original-Produkten auftreten. Ziergläser lassen sich in Farbe und Struktur nicht immer in vollkommener Übereinstimmung mit den Originalen darstellen. Technische Änderungen sowie Druck- und Satzfehler vorbehalten. Stand März 2024.